

Laudo Pericial de Avaliação de Veículo

Sumário

I. Objeto do laudo	3
II. Informações Gerais	4
III. Atividades executadas para a elaboração do laudo	4
IV. Levantamento dos fatos nos autos que acarretaram na necessidade da presente avaliação;.....	5
V. Procedimento de avaliação.....	6
V.1. Normas.....	6
V.2. Método.....	6
V.3. Grau de fundamentação:	6
V.4. Tratamento de dados.....	8
VI. Características do veículo.....	9
VII. Diligência para vistoria do veículo;.....	9
VIII. Pesquisa de mercado.....	11
VIII.1. Características dos elementos comparativos pesquisados:	11
VIII.2. Sites pesquisados:	11
VIII.3. Elementos comparativos:	11
VIII.4. Tratamento por fatores:.....	12
IX. Levantamento de dívidas do veículo, junto aos órgãos de trânsito;.....	12
IX.1 . Referências consultadas:	12
IX.2 . Resultados do levantamento:.....	13
X. Conclusões	14
XI. Encerramento.....	14
Anexos	15
Anexo 1 - Pesquisa site Olho no Carro	
Anexo 2 - Relatório diligência 10/07/2020	
Anexo 3 - Elementos comparativos de mercado	
Anexo 4 - Débitos vinculados ao veículo, de acordo com a Secretaria da Fazenda –	
<u>Placa_EUM0044 IPVA</u>	
Anexo 5 - IPVA – DÉBITOS INSCRITOS EM DÍVIDA ATIVA	
Anexo 6 - Pesquisa de débitos e restrições de veículos de terceiros - Laudo DETRAN	

I. Objeto do laudo

Veículo Volkswagen Passat:

Placa	EUM0044
Renavam	00944231098
Chassi	WVWLT83C78P041317
Marca/Modelo	I/VW/PASSAT 2.0T FSI
Cor	Prata
Procedência	IMPORTADA
Espécie	PASSAGEIRO
Fabricação	2007
Ano do Modelo	2008
Combustível	Gasolina
Município	SAO PAULO



II. Informações Gerais

ESPÉCIE:	Laudo de Avaliação
SOLICITANTE:	3ª VARA CÍVEL DO FORO REGIONAL XI – PINHEIROS - COMARCA DE SÃO PAULO/SP
EXEQUENTE:	Marco Antonio Rodrigues Pereira
EXECUTADO:	Jgmg Consultoria F Ltda
OBJETO:	Veículo – VW PASSAT 2.0T FSI 2007/2008
FINALIDADE:	Determinação do valor de liquidação forçada – Venda em Leilão
METODOLOGIA:	Método Comparativo de Dados de Mercado
DATA-BASE DA PRESENTE	Julho de 2020
AVALIAÇÃO:	

III. Atividades executadas para a elaboração do laudo

Para a elaboração do laudo, foram executadas as seguintes atividades:

- a. Levantamento dos fatos nos autos que acarretaram na necessidade da presente avaliação;
- b. Definição do procedimento de avaliação;
- c. Pesquisa no site “OLHO NO CARRO”, para levantamento das características e da situação do veículo;
- d. Diligência para vistoria do veículo;
- e. Pesquisa de mercado para verificação do preço de venda de veículos similares;
- f. Levantamento de dívidas do veículo, junto aos órgãos de trânsito e Secretaria da Fazenda;
- g. Cálculo do valor de mercado do veículo;
- h. Conclusões

IV. Levantamento dos fatos nos autos que acarretaram na necessidade da presente avaliação;

Data	Descrição	Fls. dos autos
13/09/2017	Levantamento Sistema Renajud - Restrições Judiciais Sobre Veículos Automotores onde aparece o veículo objeto da perícia	274-275
18/10/2017	Ofício Detran informando que o gravame sobre o veículo foi baixado em 04/06/2014, pelo agente financeiro (Consórcio Nacional Volkswagen Ltda)	296-303
04/07/2018	Ofício do Consorcio Nacional VW informando ausência de pendencias relacionadas ao veículo.	516
16/07/2018	Petição informando ausência de pendencias junto ao consorcio nacional VW	521-522
20/03/2019	Auto de penhora e avaliação emitido pelo Oficial de Justiça, avaliando o veículo em R\$28000,00 (90% do valor da Tabela FIPE)	557
02/04/2019	Petição requerente informando o interesse em adjudicar o veículo	562-563
24/04/2019	Petição requerente desistindo da adjudicação e requerendo leilão judicial eletrônico. E informando que há débitos de licenciamento, multas e IPVA do veículo, no valor de R\$13.632,25.	567-568
25/04/2019	Decisão do Ilmo. Juízo nomeando como gestora do leilão, a empresa MEGALEILÕES	569-570
17/06/2019	Publicação de Edital de leilão, com o veículo avaliado em R\$28.000,00, para 10/2018.	580-582
23/07/2019	Realização do 1º. Leilão, onde são aceitos valores iguais ou superiores ao valor da avaliação	
26/07/2019	Realização do 2º. leilão, onde são aceitos valores com no mínimo 50% do valor da avaliação	
16/08/2019	Auto negativo do leilão	594-595
25/11/2019	Edital novo leilão, com os mesmos valores de avaliação, e condições de concorrência, mas acrescentando-se a informação de que consta no site da Secretaria da Fazenda do Estado de São Paulo débitos vinculados ao veículo no valor total R\$ 4.404,83 (16/10/2019) (fls. 617-618).	615
21/01/2020	Realização do 1º. Leilão, onde são aceitos valores iguais ou superiores ao valor da avaliação	
24/01/2019	Realização do 2º. leilão, onde são aceitos valores com no mínimo 50% do valor da avaliação	
18/02/2020	Auto negativo do leilão	594-595
17/03/2020	Petição requerente solicitando avaliação veículo	637-638
19/03/2020	Nomeação perito	639

V. Procedimento de avaliação

V.1. Normas

Para a execução desta avaliação foram adotadas as normas:

- ABNT NBR 14653-1:2019 Avaliação de bens - Parte 1: Procedimentos gerais;
- ABNT NBR 14653-5:2006 - Avaliação de bens - Parte 5: Máquinas, equipamentos, instalações e bens industriais em geral

V.2. Método

O método de avaliação para identificar o valor do bem, foi o “**Método comparativo direto de dados de mercado**”, que segundo o parágrafo 8.2.1 da norma ABNT 14653-1 é definido da seguinte maneira:

“8.2.1 Método comparativo direto de dados de mercado

Identifica o valor de mercado do bem por meio de tratamento técnico dos atributos dos elementos comparáveis, constituintes da amostra.”

Tal metodologia foi escolhida, conforme determina a norma ABNT 14653-5:2006:

“8 Metodologia aplicável

Para atender às finalidades previstas na tabela 1 e aos procedimentos específicos na seção 11, recomenda-se observar os seguintes métodos definidos na seção 8 da ABNT NBR 14653-1:2019:

- a) método comparativo direto de dados de mercado: para máquinas isoladas, apura o valor através de bens similares usados. As características diferentes devem ser tratadas por critérios fundamentados pelo engenheiro de avaliações, contempladas as diferentes funções, desempenhos operacionais (volume de produção, qualidade do produtos produzido, custo unitários das peças produzidas),”

Para efeito da norma, um veículo é considerado uma máquina isolada.

V.3. Grau de fundamentação:

Conforme determina a norma ABNT 14653-5:2006:

“9.4 Para fins de enquadramento da avaliação de bens isolado em graus de fundamentação, devem ser considerado os critérios da tabela 2. Caso que não sejam previstos na

tabela 2, devem ser classificados como pareceres técnicos.”

Tabela 2 – Graus de fundamentação para laudos de avaliação de máquinas. Equipamentos ou instalações isolados

Item	Descrição	Graus		
		III	II	I
1	Vistoria	Caracterização completa e identificação fotográfica do bem, incluindo seus componentes, acessórios, painéis e acionamentos	Caracterização sintética do bem e seus principais complementos, com fotografias	Caracterização sintética do bem, com fotografia
2	Funcionamento	O funcionamento foi observado pelo engenheiro de avaliações e as condições de produção, eficiência e manutenção estão relatadas no laudo	O funcionamento foi observado pelo engenheiro de avaliações	Não foi possível observar o funcionamento
3	Fontes de informação de dados de mercado	Para custo de reedição: cotação direta do bem novo no fabricante, para a mesma especificação ou pelo menos três cotações de bens novos similares. Para valor de mercado: no mínimo três dados de mercado de bens similares no estado do avaliando. As informações e condições de fornecimento devem estar documentadas no laudo	Para custo de reedição: cotação direta do bem novo no fabricante, para a mesma especificação ou pelo menos duas cotações de bens novos similares. Para valor de mercado: dois dados de mercado de bens similares no estado do avaliando. As informações e condições de fornecimento devem estar relatadas no laudo	Para custo de reedição: uma cotação direta para bem novo similar. Para valor de mercado: um dado de mercado bem similar no estado do avaliando. Citada a fonte de informação
4	Depreciação	Implícita no valor de mercado do bem	Calculada por metodologia consagrada	Arbitrada

Ref.: Norma ABNT 14653-5:2006

Foram adotados para este laudo:

Descrição	Grau	Característica	Pontos
Vistoria	II	Caracterização sintética do bem e seus principais complementos, com fotografias	2
Funcionamento	II	O funcionamento foi observado pelo engenheiro de avaliações	2
Fontes de informação de dados de mercado	III	Para valor de mercado: no mínimo três dados de mercado de bens similares no estado do avaliando.	3
Depreciação	III	Implícita no valor de mercado do bem.	3
Total de pontos:			10

Segundo a norma ABNT 14653-5:2006:

“9.6.3 O enquadramento global do laudo deve considerar a soma de pontos obtidos para o conjunto de itens, atendendo à tabela 3.”

Tabela 3 – Enquadramento dos laudos segundo seu grau de fundamentação (avaliação de máquinas, equipamentos ou instalações isoladas)

Graus	III	II	I
Pontos mínimos	10	6	4
Restrições	Todos os itens no mínimo no grau II	Itens 2 e no mínimo no grau II e os demais no mínimo no grau I	Todos os itens no mínimo no grau I

Ref.: Norma ABNT 14653-5:2006

Logo: o nível de enquadramento do laudo é do grau III.

V.4. Tratamento de dados

No tratamento de dados foi utilizado o tratamento por fatores, no qual admite-se, a priori, a validade da existência de relações fixas entre os atributos específicos e os respectivos preços.

- **ESTADO:** Estado em que se encontra os bens quando comparado com as amostragens. Impossibilidade de atestar o funcionamento das máquinas e equipamentos
- **GARANTIA:** Garantia de 90 dias respeitada em compra e venda de veículos usados. – Impossibilidade de verificar o funcionamento dos mesmos.
- **LOGÍSTICA:** Atribuído devido a necessidade de desmonte, embalagem, carga bateria, e outro qualquer serviço necessário para a retirada/entrega do bem avaliado.
- **VENDA FORÇADA:** Atribuído devido à finalidade da avaliação – condições de pagamento (compra à vista/prazo), procura/demanda, categoria de comprador (compra por

Eng. Daniel Fainguelernt – Perito Judicial – CREA: 5060330362

revendedor/consumido final), comissão paga pelo vendedor em venda de mercado e paga pelo comprador em venda em hasta pública determinam o Coeficiente de Venda Forçada

Segundo a norma ABNT NBR 14653-1:2019:

3.30 liquidação forçada: Condição relativa à hipótese de uma venda compulsória ou em prazo menor que o médio de absorção pelo mercado.

VI. Características do veículo

Foi feita pesquisa no site “OLHO NO CARRO”, e obtida ficha com todos os dados do veículo (Anexo 1).

Dados Principais do Veículo:

Dados Principais do Veículo

Placa	EUM0044	Chassi	WVWL83C78P041317
Renavam	00944231098	Espécie	PASSAGEIRO
Fabricação	2007	Ano do Modelo	2008
Marca/Modelo	I/VW/PASSAT 2.0T FSI	Tipo de Veículo	Automovel
Cor	Prata	Combustível	Gasolina
Procedencia	IMPORTADA	Município	SAO PAULO

Dados Auxiliares

Tipo Carroceria	INEXISTENTE	Cap Passageiro	5
Caixa Câmbio		Cilindradas	1984
Núm Carroceria		Potência	200
Eixo Traseiro		Terceiro Eixo	
Eixos	2	PBT	207,00
Tração	367,00	Cap Carga	0,0

VII. Diligência para vistoria do veículo;

Foi feita diligência no veículo avaliando, no dia 10 de julho de 2.020, às 9:00 hs. da manhã, na Rua Deputado Laércio Corte, nº 1430, 2º sub solo, Panamby, São Paulo SP, conforme relatório de diligência, Anexo 2.

Estiveram presentes na vistoria:

	Participante	Função	Telefone
1	Daniel Fainguelernt	Perito Judicial	(11)992930077
2	Marco Antonio Rodrigues Pereira	Requerente	(11) 99191-3131
3	Roselene Maria de Souza	Representante do Requerido	(11)95866-6014

Obs.: A Sra. Roselene não acompanhou a vistoria em si. Ela somente franqueou o acesso desse perito e do requerente ao veículo vistoriado.

Na vistoria, foi constatado o seguinte:

- O veículo foi adquirido em 21/11/2007, e desde então, não mudou de dono;
- Veículo estava com 92507 km. rodados na data da vistoria;
- O Certificado de Registro e Licenciamento do Veículo é do ano de 2.015, portanto, não mais válido;
- Veículo parece estar sendo usado regularmente, apesar de rodar pouco;
- O atual proprietário do veículo, foi seu único dono;
- Veículo está em bom estado, apresentando pequenos amassados (ralados) conforme a seguir:

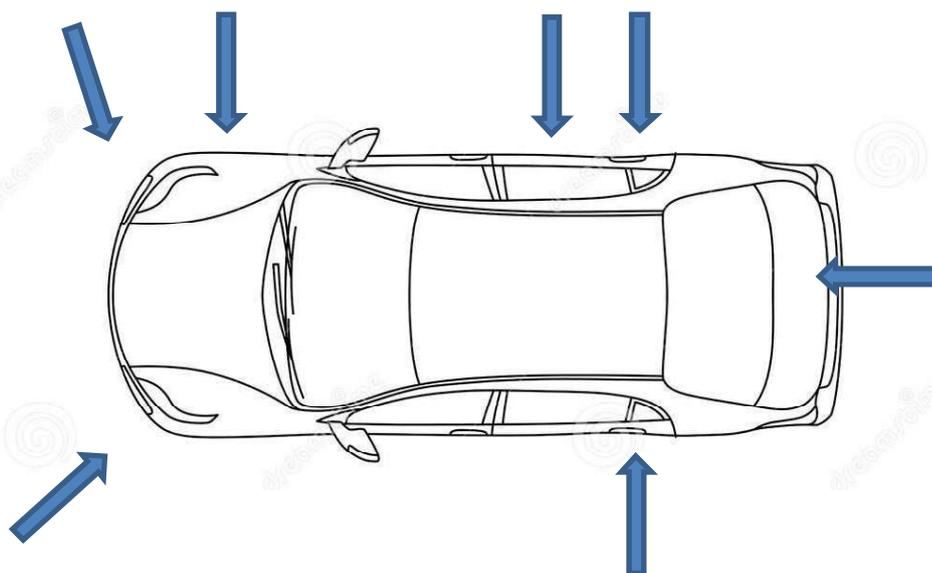

- Veículo não aparenta ter sofrido acidentes sérios até a data da vistoria;
- A parte interna do veículo apresenta ótimo estado. O único problema é um rasgo no banco de couro dianteiro direito (passageiro);
- Foi dada partida no veículo, sem problemas. O motor não apresentou ruídos estranhos. As fotos do motor também não denotaram problemas de integridade;
- Só há registro de execução de uma única revisão de garantia, prevista pelo fabricante, a dos 15.000 km., feita em 09/03/2009, quando o veículo tinha 15317 km. rodados;
- Há registro de o veículo ter passado por 2 auto diagnósticos, aferidos através do sistema eletrônico, sem apresentar problemas. O primeiro em 29/08/2008 e outro em 10/03/2009;
- O óleo do veículo foi trocado pela última vez, em 03/10/2017, com 86.197 km. Pelo critério quilometragem, a próxima troca deve ser feita quando o veículo atingir 93.197 km., o que ainda não aconteceu. No entanto, é recomendável trocar o óleo anualmente, mesmo que o limite de velocidade não tenha sido atingido;
- A última manutenção que se tem registro foi feita em 08/03/2019, quando foi trocada a bomba e uma lâmpada. Os registros anteriores apontam que o veículo passou por manutenções até o ano de 2.011;
- O painel do veículo, e os demais acessórios, com exceção do ar condicionado, estão funcionando;

- O ar condicionado não funcionou durante a vistoria;
- Os quatro pneus apresentam estado regular de conservação.

VIII. Pesquisa de mercado

VIII.1. Características dos elementos comparativos pesquisados:

- Modelos: VOLKSWAGEN PASSAT2.0 FSI COMFORTLINE 16V TURBO GASOLINA 4P TIPTRONIC ou VOLKSWAGEN PASSAT TB 2.0 FSI/TSI 211CV TIPTRONIC 4P;
- Ano do modelo: 2008;
- Ano de fabricação: 2007 ou 2008;
- Quilometragem: Limite inferior = 83.200 km (90% da quilometragem do veículo avaliando;
Limite superior = 101.700 km (110% da quilometragem do veículo avaliando;
- Local dos veículos: Região metropolitana de São Paulo – SP;

VIII.2. Sites pesquisados:

- Webmotors;
- Mercado Livre;
- Wpmotors;
- Gp2motors;
- OLX.

VIII.3. Elementos comparativos:

Elemento	Descrição	Preço	Km	Anunciante
1	VOLKSWAGEN PASSAT2.0 FSI COMFORTLINE 16V TURBO GASOLINA 4P TIPTRONIC	R\$27.900,00	90.000	Webmotors
2	VOLKSWAGEN PASSAT2.0 FSI COMFORTLINE 16V GASOLINA 4P TIPTRONIC	R\$35.000,00	98.670	Webmotors
3	VW - VOLKSWAGEN PASSAT TB 2.0 FSI/TSI 211CV TIPTRONIC 4P	R\$30.000,00	100.000	OLX
4	VOLKSWAGEN PASSAT TB 2.0 FSI/TSI 211CV TIPTRONIC 4P	R\$35.000,00	100.000	OLX
5	VOLKSWAGEN PASSAT TB 2.0 FSI/TSI 211CV TIPTRONIC 4	R\$28.000,00	98.000	OLX
6	VW - VOLKSWAGEN PASSAT TB 2.0 FSI/TSI 211CV TIPTRONIC 4P	R\$28.000,00	85.000	OLX
	Média	R\$30.650,00	95.278	

Os elementos comparativos são apresentados no Anexo 3;

VIII.4. Tratamento por fatores:

Estado do veículo avaliando: bom	Fator estado = 1,0;
Garantia sobre o veículo avaliando: não há	Fator garantia = 0,9;
Logística de entrega do veículo: simples, pois o veículo está funcionando normalmente.	Fator logística = 1,0;
Venda Forçada: sim. Veículo irá a leilão.	Fator oferta = 0,9.

Valor de mercado do veículo = 1,0 x 0,9 x 1,0 x 0,9 x R\$30.650,00

Valor de mercado do veículo = R\$24.827,00

Válido para julho/2020

IX. Levantamento de dívidas do veículo, junto aos órgãos de trânsito;

IX.1 . Referências consultadas:

- Débitos vinculados ao veículo, de acordo com a Secretaria da Fazenda (Anexo 4), disponível em https://www.ipva.fazenda.sp.gov.br/IPVANET_Consulta/Pages/Aviso.aspx;
- IPVA – DÉBITOS INSCRITOS EM DÍVIDA ATIVA (Anexo 5), disponível em <https://www.dividaativa.pge.sp.gov.br/sc/pages/consultas/consultarDebito-include/consultarDebitoOpen.jsf?param=57116>;
- Pesquisa de débitos e restrições de veículos de terceiros - Laudo DETRAN (Anexo 6), disponível em http://www.detran.sp.gov.br/wps/portal/portaldetran/cidadao/veiculos/servicos/pesquisaDebitosRestricoesVeiculos!/ut/p/z1/pZJNc4lwEIZ_Sw9e2TcmQOgNrYqldqyKklujDiIdEQe_p_P1Cb37U6nRvO_M8m-TNkgKA1H55SuJlkWT75a7qQ2UusuMDEajEbcKcctjQHPvNsLg1O8wuAO7ICPqaO7YFBGKT-4_fEk77s-N3a513WeW9iqMd8d4y248im12NvbdiWEMO-O-Cw-GM-fikbz77_CID3x89JXRxx_QN3gTric-BGhj_AvZD-uaqZLklmIWrlONWqCpgFzyS2hC0NIZtZrZu9XXMak8mqT5VGufeXV9m2L4nB8baGBsiv1OMviXaSts7SBW8o2OxYUnJMUvGgbC8GsDmNtDDHzOMbj4chnGAFcPwmFLQpPQTdDTId0VleApP-p707eZtR_-QaYBd8Q/dz/d5/L2dBISevZ0FBIS9nQSEh/p0/IZ7_419E11C0M0UL30QQMNV10N0045=CZ6_340S9B1A00JT30A87KV1LA3863=LA0=Ejajax.servlet.include.path_info!QCPpag esQCPdebitosRestricoesTerceirosQCPpesquisaView.xhtml==/#Z7_419E11C0M0UL30QQMNV10N0045.

IX.2 . Resultados do levantamento:**Pesquisa de débitos e restrições de veículos de terceiros - Laudo DETRAN:**

Licenciamentos	
Anteriores	Inscritos na dívida ativa
2016	R\$ 135,06
2017	R\$ 132,97
2018	R\$ 125,82
2019	R\$ 119,06
2020	R\$ 93,97
Total	R\$ 606,88

Multas	
Municipal	DER
R\$ 2.453,46	R\$ 149,38
Total	R\$ 2.602,84

IPVA	
Anteriores	Inscritos na dívida ativa
IPVA 2019	R\$ 1.766,41
IPVA 2020	R\$ 1.448,94
Total	R\$ 3.215,35

DPVAT	
Anteriores	Inscritos na dívida ativa
2019	R\$ 16,21
2020	R\$ 5,23
Total	R\$ 21,44

Total	R\$ 6.446,51
--------------	---------------------

Dívida ativa e pesquisa de débitos e restrições de veículos (DETRAN-SP):

Dívida Ativa	
IPVA	R\$ 9.921,20
Licenciamentos	R\$ 551,41
Total	R\$ 10.472,61

Total: R\$16.919,12

X. Conclusões

A vistoria feita por este perito constatou que o veículo encontra-se em boas condições externas e internas.

O veículo aparenta estar em boas condições de funcionamento.

O valor de mercado do veículo, levando-se em conta que será uma liquidação forçada, e que não há a garantia normal de venda ao comprador é:

R\$24.800,00 (Vinte e quatro mil e oitocentos Reais)

Este valor deve ser usado para cobrir pendências relacionadas ao veículo, perante o DETRAN-SP e a Secretaria da Fazenda do Estado de São Paulo, no valor de:

R\$16.920 (Dezesseis mil, novecentos e vinte Reais).

Valores válidos para Julho de 2.020

XI. Encerramento

O presente laudo é composto por 14 (quatorze) folhas, além dos anexos, sendo esta última, assinada.

Este perito coloca-se à disposição das partes para quaisquer esclarecimentos.



São Paulo, 09 de dezembro de 2019.

Eng. Daniel Fainguelernt

CREA: 5060330362

Anexos

Anexo 1 - Pesquisa site Olho no Carro

Anexo 2 - Relatório diligência 10/07/2020

Anexo 3 - Elementos comparativos de mercado

**Anexo 4 - Débitos vinculados ao veículo, de acordo com a Secretaria da Fazenda –
Placa_EUM0044 IPVA**

Anexo 5 - IPVA – DÉBITOS INSCRITOS EM DÍVIDA ATIVA

Anexo 6 - Pesquisa de débitos e restrições de veículos de terceiros - Laudo DETRAN

Anexo 1 - Pesquisa site Olho no Carro

Data	11/07/2020 às 11:21	Id	5f09caeea7dab9001c5d5397
------	---------------------	----	--------------------------

QUADRO DE AVISOS

<input type="radio"/>	Possui Restrições Nacionais ?	Sim
<input type="radio"/>	Possui Restrições Estaduais ?	Sim
<input checked="" type="checkbox"/>	Possui Histórico de Roubo e Furto ?	Não
<input checked="" type="checkbox"/>	Veículo com Motor Alterado ?	Não
<input checked="" type="checkbox"/>	Possui Indício de Sinistro?	Não
<input checked="" type="checkbox"/>	Possui Chassi Remarcado ?	Não
<input type="radio"/>	Possui Registro em Leilão ?	Sim
<input type="radio"/>	Possui Risco de Aceitação em Comercialização?	Sim
<input type="radio"/>	Possui risco em aceitação de Seguros?	Sim
<input checked="" type="checkbox"/>	Possui Recall?	Não
<input checked="" type="checkbox"/>	Veículo possui Kit Gás?	Não

Decodificador do Chassi

W	V	W	L	T	8	3	C	7	8	P	0	4	1	3	1	7
Região Geográfica							ALEMANHA / IRLANDA / ROMENIA									
País							ALEMANHA									
Local de Fabricação																
Marca							VOLKSWAGEN									
Modelo							PASSAT									
Tipo de Carroceria							SEDAN									

Precificadores - FIPE

Código FIPE	Combustível	Marca	Modelo	Valor
005257-4	G	VW - VolksWagen	Passat TB 2.0 FSI/TSI 211cv Tiptronic 4p	R\$ 28.192,00

Gráfico de variação de preço do veículo

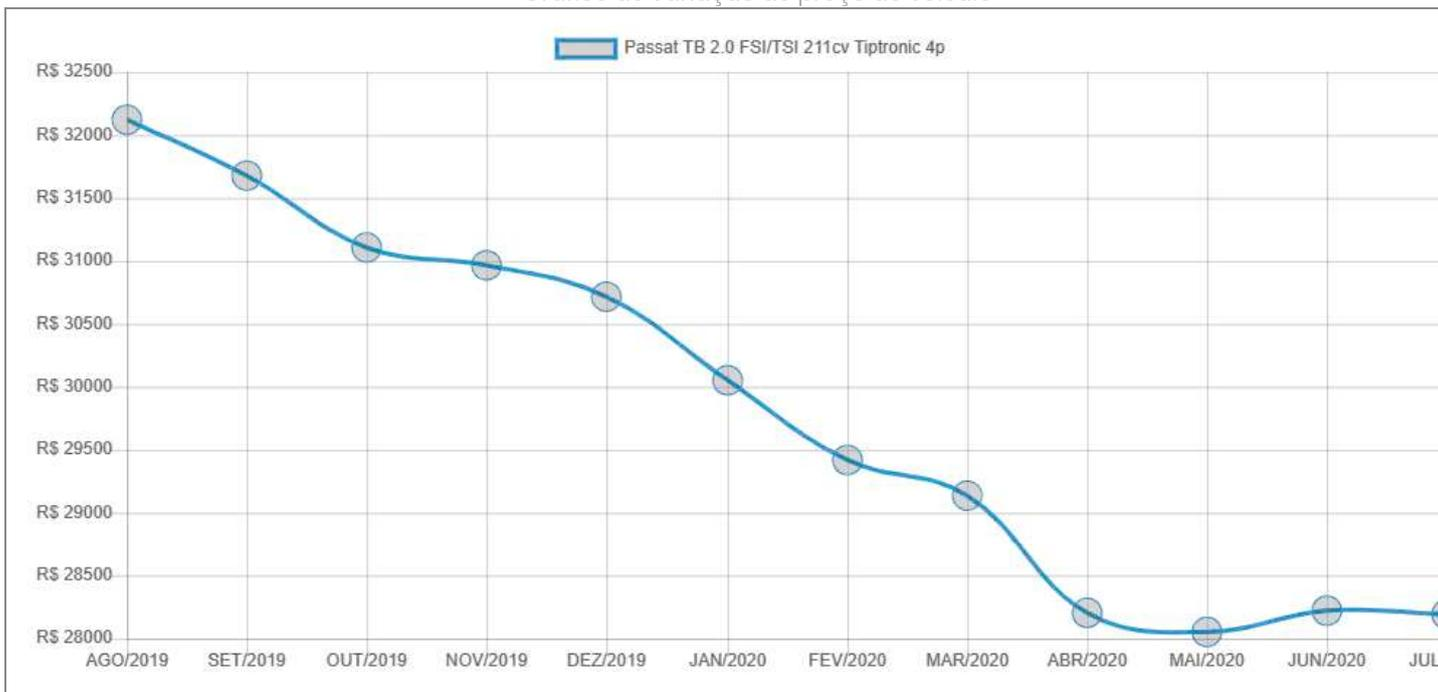

Dados Principais do Veículo

Placa	EUM0044	Chassi	WVWLT83C78P041317
Renavam	00944231098	Espécie	PASSAGEIRO
Fabricação	2007	Ano do Modelo	2008
Marca/Modelo	I/VW/PASSAT 2.0T FSI	Tipo de Veículo	Automovel
Cor	Prata	Combustível	Gasolina
Procedencia	IMPORTADA	Município	SAO PAULO

Dados Auxiliares

Tipo Carroceria	INEXISTENTE	Cap Passageiro	5
Caixa Câmbio		Cilindradas	1984
Núm Carroceria		Potência	200
Eixo Traseiro		Terceiro Eixo	
Eixos	2	PBT	207,00
Tração	367,00	Cap Carga	0,0

Dados Cadastrais Nacionais

Município	SAO PAULO	UF	SP
Situação	CIRCULACAO	Categoria	
Especie	PASSAGEIRO	Nº Motor	BWA181178
Tipo Chassi	NORMAL	Tipo	AUTOMOVEL
Cor	PRATA	Combustivel	GASOLINA
Número DI			

Faturamento

Tipo Doc Faturado	JURIDICA	Doc Faturado	03921799000309
--------------------------	----------	---------------------	----------------

Restrições Nacionais

Restrições 1	ALIENACAO FIDUCIARIA	Restrições 2	NADA CONSTA
Restrições 3	NADA CONSTA	Restrições 4	NADA CONSTA
RENAJUD	CONSTA PROCESSO JUDICIAL INSERIDO NO RENAJUD	Comun. Venda	NADA CONSTA
Financeira	NADA CONSTA		

Dados Cadastrais Estaduais

Marcação Chassi	NORMAL	Situação	CIRCULACAO
Cor	PRATA	Especie	PASSAGEIRO
Categoria	PARTICULAR	Combustivel	GASOLINA
Motor	BWA181178		

Restrições Estaduais

Restrições 1	NADA CONSTA	Restrições 2	NADA CONSTA
Restrições 3	NADA CONSTA	Restrições 4	NADA CONSTA
RENAJUD	CONSTA BLOQUEIO JUDICIAL - RENAJUD	Judicial	NADA CONSTA
Administrativa	NADA CONSTA	Guincho	NADA CONSTA
Roubo	NADA CONSTA	Comunicação de Venda	NAO CONSTA COMUNICACAO DE VENDAS
Tributária	NADA CONSTA	Financeira	NADA CONSTA
Data Tributária	NADA CONSTA		

 Orientamos a realização da consulta de restrições, débitos e multas do veículo diretamente no site do Detran de emplacamento. Para pesquisa de outros débitos acesse o site da PRF, DNIT, DER e Secretaria da Fazenda.

Histórico de Roubo e Furto

Informação não encontrada nas bases consultadas.

Indício de Sinistro

Descrição NÃO CONSTA INDÍCIO DE SINISTRO PARA O VEÍCULO INFORMADO 😊

Data Leilão	Id Leilão	Lote	Placa	Chassi	Marca	Modelo	Condição	Comitente
2019-07-26		1707	EUM0044	WVWLT83C78P041317	VOLKSWAGEN	PASSAT 2.0T FSI		JUSTICA DO ESTADO DE SAO PAULO SP USZS
2020-01-24		1707	EUM0044	WVWLT83C78P041317	VOLKSWAGEN	PASSAT 2.0 FSI		JUSTICA DO ESTADO DE SAO PAULO SP USZS
2019-07-26		0	EUM0044	WVWLT83C78P041317	VW	PASSAT 2.0T FSI	NAO DIVULGADO	NC
2020-01-24		0	EUM0044	WVWLT83C78P041317	VW	PASSAT 2.0T FSI	NAO DIVULGADO	NC

Risco de Recusa em Comercialização

	Placa	EUM0044
	Chassi	WVWLT83C78P041317
	Análise	Veículo com médio risco de recusa em comercialização/seguro 😊

Aceitação em Seguro

Parecer da Seguradora Possibilidade do seguro ser aceito com cobertura inferior a 100% do valor de tabela FIPE ou MOLICAR ou ainda com chance de recusa

Histórico de KM

Informação não encontrada nas bases consultadas.

 Informamos que a existência do registro de KM depende da disponibilidade desses dados nas bases de nossos parceiros

Recall

Retorno	Veiculo encontrado sem Recall	Modelo	PASSAT
Marca	VOLKSWAGEN	Ano Modelo	2008

Detalhe Recall

Informação não encontrada nas bases consultadas.

Comunicado Completo Recall

Informação não encontrada nas bases consultadas.



Prezado cliente informamos que a existência das fotos, opcionais e observações do vendedor depende da disponibilidade desses dados nas bases de nossos parceiros



As informações disponibilizadas são sigilosas e não poderão ser divulgadas ou armazenadas, sendo que, igualmente, não servirão para constranger ou de qualquer forma coagir a pessoa objeto da consulta, sob pena de rescisão contratual e outras sanções cíveis e/ou criminais.

Anexo 2 – Relatório de Diligência

**3ª VARA CÍVEL DO FORO REGIONAL XI – PINHEIROS - COMARCA DE
SÃO PAULO/SP**

Processo: 1004476-75.2016.8.26.0011

Perícia – Automotiva

Diligência

10 de julho de 2.020

Sumário

I. Informações Preliminares:	4
II. O Veículo:	4
III. Procedimentos Realizados:	5
IV. Inspeção visual:	6
a. Lanternagem	6
b. Painel	11
c. Cabine interna	13
d. Bagageiro	15
e. Motor;	15
V. Certificado de Registro e Licenciamento do Veículo;	16
VI. Nota Fiscal de venda do veículo	17
VII. Registro da troca de óleo	18
VIII. Manual de manutenção e garantia do veículo (manutenções programadas)	18
IX. Outros registros de manutenção disponíveis no veículo;	21
X. Conclusões	25

I. Informações Preliminares:

Objetivo: Vistoriar o veículo VW Passat 2.0T FSI, Placa EUM0044, ano 2007, modelo 2008, para fins de liquidação forçada;

Data da Diligência: 07/12/2020

Responsável pela Vistoria: Eng. Daniel Fainguelernt

Endereço: Rua Deputado Laércio Corte, nº 1430, Panamby, São Paulo SP, na garagem do 2º. Subsolo.

Presentes:

	Participante	Função	Telefone
1	Daniel Fainguelernt	Perito Judicial	(11)992930077
2	Marco Antonio Rodrigues Pereira	Requerente	(11) 99191-3131
3	Roselene Maria de Souza	Representante do Requerido	(11)95866-6014

Obs.: A Sra. Roselene não acompanhou a vistoria em si. Ela somente franqueou o acesso desse perito e do requerente ao veículo vistoriado.



II. O Veículo:

Placa	EUM0044
Renavam	00944231098
Chassi	WVWLT83C78P041317
Marca/Modelo	I/VW/PASSAT 2.0T FSI
Cor	Prata

Procedência	IMPORTADA
Espécie	PASSAGEIRO
Fabricação	2007
Ano do Modelo	2008
Combustível	Gasolina
Município	SAO PAULO



III. Procedimentos Realizados:

- Inspeção visual na lanternagem, na parte interna e no motor;
- Verificação do Certificado de Registro e Licenciamento do Veículo;
- Verificação da Nota Fiscal de venda do veículo
- Verificação do registro da troca de óleo
- Verificação do manual de manutenção e garantia do veículo
- Verificação dos registros de manutenção disponíveis no veículo;

IV. Inspeção visual:

a. Lanternagem

Frente

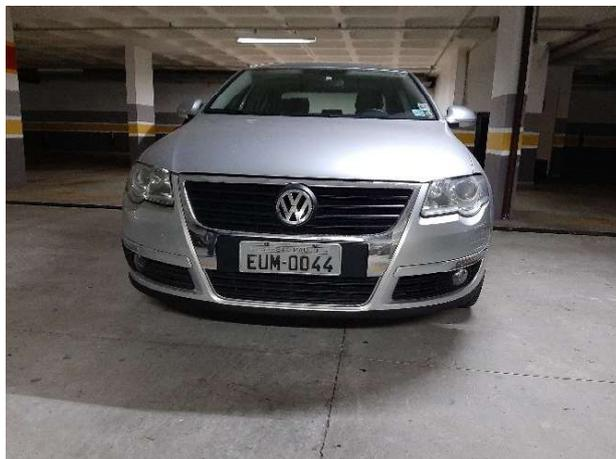

Frente em bom estado

Lateral direita frontal



Amassado próximo ao farol frontal direito



Lateral Direita

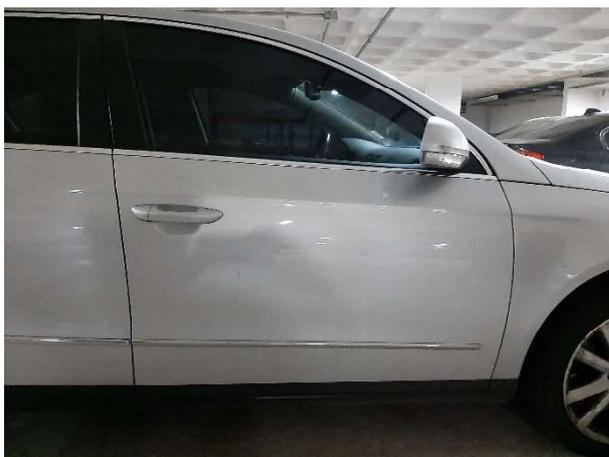

Amassado na porta lateral direita traseira

Lateral Direita Traseira



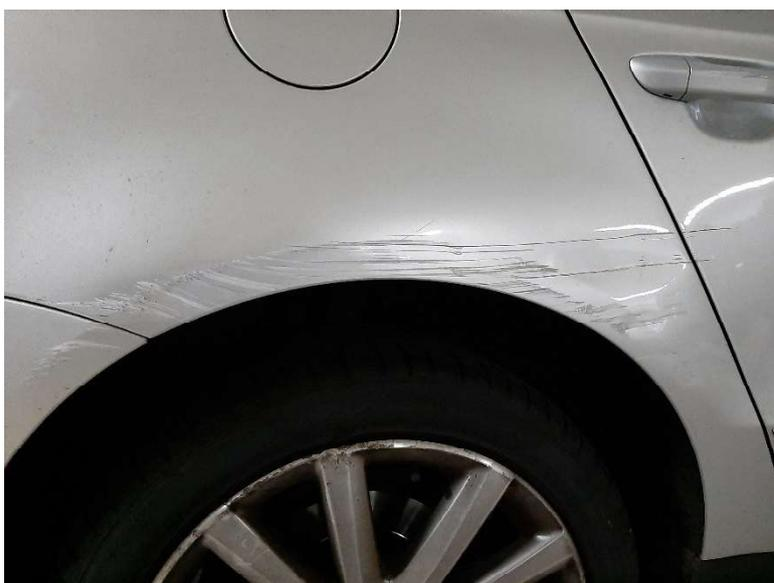

Amassado no paralama, em cima da roda

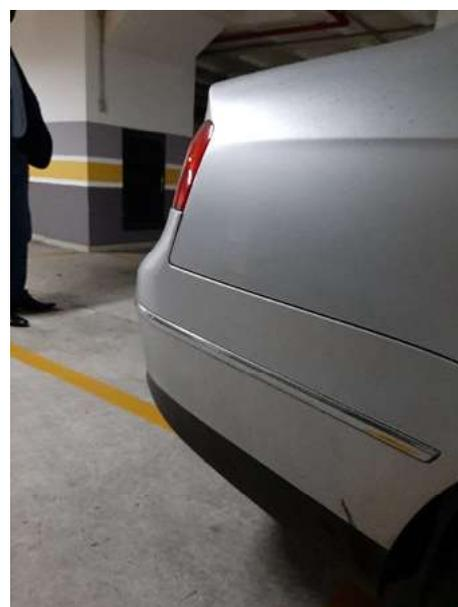

Traseira

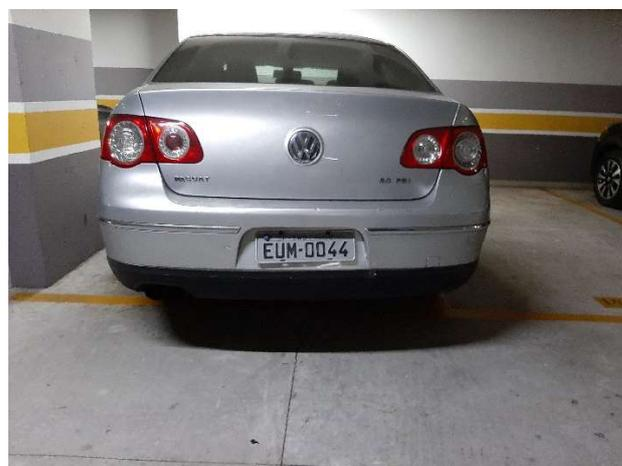



Pequenas marcas no para-choque

Lateral esquerda traseira

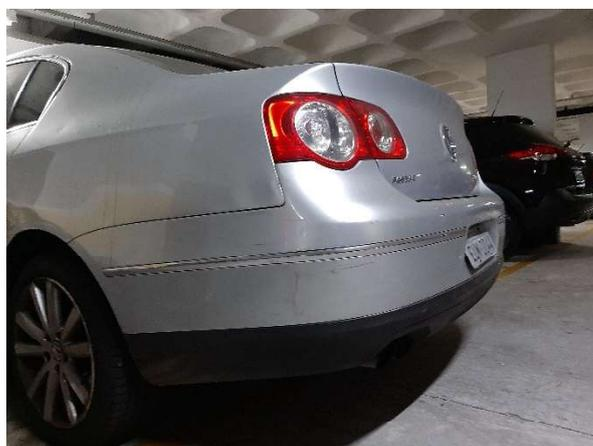

Lateral esquerda

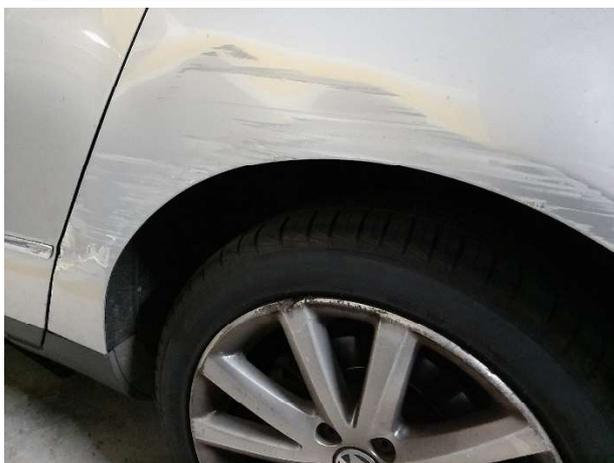

Amassado no paralamas, em cima da roda esquerda traseira

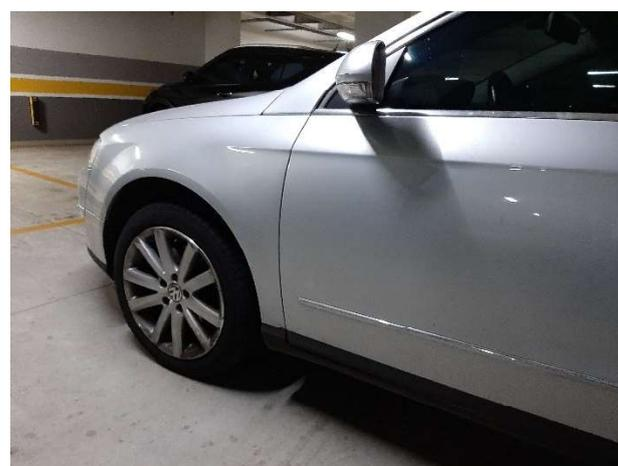

Lateral esquerda frontal



Amassado no para-choque dianteiro esquerdo

b. Painel



Quilometragem do veículo

Data e horário:

Data incorreta.

Hora correta



c. Cabine interna

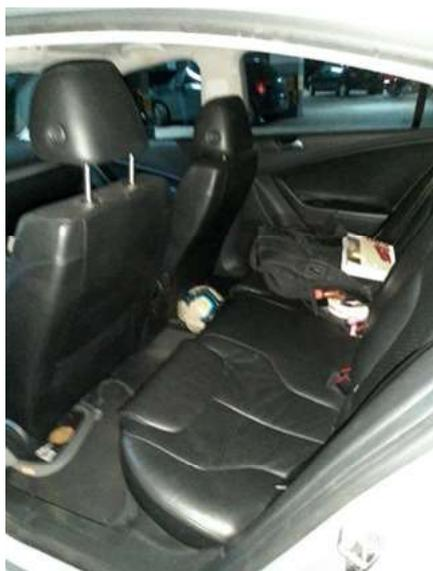



Rasgo na costura do banco de couro

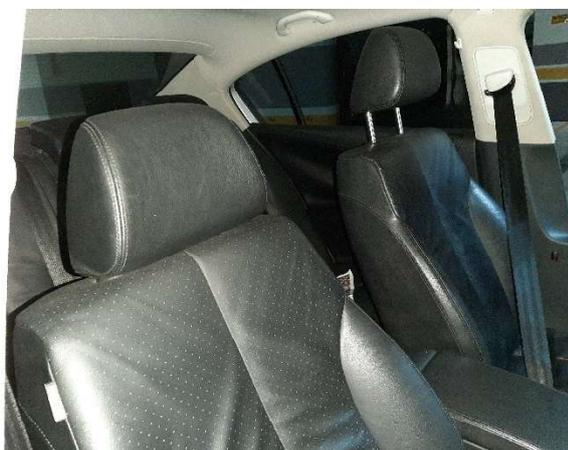

d. Bagageiro



e. Motor;





V. Certificado de Registro e Licenciamento do Veículo

REPUBLICA FEDERATIVA DO BRASIL MINISTÉRIO DAS CIDADES		DETRAN - SP CERTIFICADO DE REGISTRO E LICENCIAMENTO DE VEÍCULO Nº 010892665960	
VIA	COD. RENAVAM	RNTRC	EXERCÍCIO
1	00281820929	XXXXXXXXXX	2015
NOME NEIDE APARECIDA DO AMARAL GIANCOLI			
CPF/CNPJ	PLACA		
04911080876	EMY6425		
PLACA ANT./UF	CHASSI		
EMY6425/SP	93HGM26208Z110502		
ESPECIE TIPO	COMBUSTIVEL		
PAS/AUTOMOVEL /NAO ABCTC	ALCO/6950		
MARCA/MODELO	ANO FAB. - ANO MOD.		
HONDA/CITY LX FLEX	2010-2011		
CAP/POT/CIL	CATEGORIA	GOR PREDOMINANTE	
51/1495CC	PARTIC.	PRETA	
COTA UNICA	VENC. COTA UNICA	VENC./COTAR	
1ª	2ª	3ª	
1537220	100-4		
PREMIO TARIFARIO (R\$)	IOF (R\$)	PREMIO TOTAL (R\$)	DATA DE PAGAMENTO
45,50	5,06	50,54	
CUSTO DO BILHETE (R\$)	IOF (R\$)	TOTAL A SER PAGO SEGURO (R\$)	
4,15	0,40	105,65	
PAGAMENTO	PARCELADO	DATA DE QUITAÇÃO	
<input checked="" type="checkbox"/> COTA UNICA	<input type="checkbox"/> PARCELADO		
OBSERVAÇÕES DOCUMENTO DE PORTA OBRIGATORIO SEM RESERVA* CMT=000,01T PBT=001,54 T* MOTOR: 115A9-1210502*			
LOCAL	DATA		
SAO PAULO	05/08/2015		
Daniel Ammerberg Diretor Presidente - Detran - SP 013-7/2550			

SEGURO OBRIGATORIO DE DANOS PESSOAIS CAUSADOS POR VEICULOS AUTOMOTORES DE VIA TERRESTRE, OU POR SUA CARGA A PESSOAS TRANSPORTADAS OU NAO - SEGURO DPVAT			
SP Nº	010892665960	BILHETE DE SEGURO DPVAT	
ESTE É O SEU BILHETE DO SEGURO DPVAT PARA MAIS INFORMAÇÕES, LEIA NO VERSO AS CONDIÇÕES GERAIS DE COBERTURA www.dpvatsegurodotransito.com.br SAC DPVAT 0800 022 1204			
VIA	CPF / CNPJ	PLACA	
1	04911080876	EMY6425	
RENAVAM	MARCA / MODELO		
00281820929	HONDA/CITY LX FLEX		
ANO FAB.	CAT. TRAF.	Nº CHASSI	
2010	01	93HGM26208Z110502	
EXERCÍCIO DATA EMISSÃO 2015 05/08/2015			
PRÊMIO TARIFÁRIO			
FNS (R\$)	DENATRAN (R\$)	CUSTO DO SEGURO (R\$)	
45,50	5,06	50,54	
CUSTO DO BILHETE (R\$)	IOF (R\$)	TOTAL A SER PAGO SEGURO (R\$)	
4,15	0,40	105,65	
PAGAMENTO DATA DE QUITAÇÃO <input checked="" type="checkbox"/> COTA UNICA <input type="checkbox"/> PARCELADO <input type="checkbox"/> CASO PISTO INTEGRAL			
SEGURADORA LÍDER - DPVAT CNPJ 09.248.608/0001-04 www.seguradoralider.com.br			
MAR-2015			

VII. Registro da troca de óleo



Registro afixado no para-brisa do carro;

Última troca de óleo em 03/10/2017, com 86.197 km.

Próxima troca com 93.197 km.

VIII. Manual de manutenção e garantia do veículo (manutenções programadas)

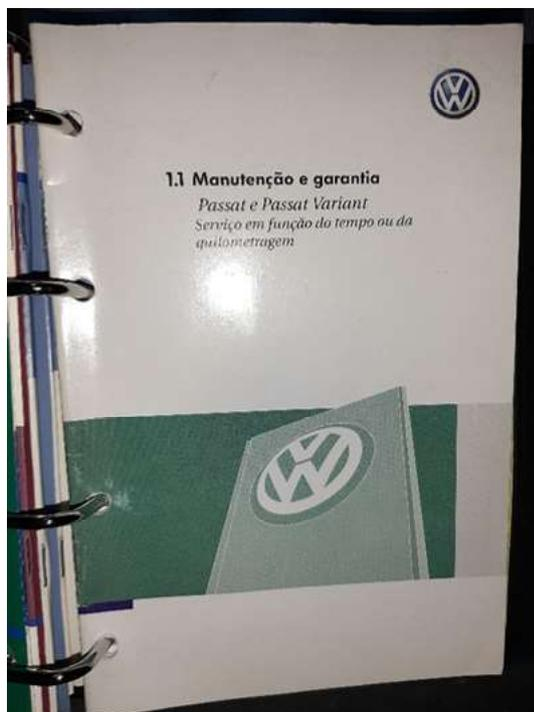

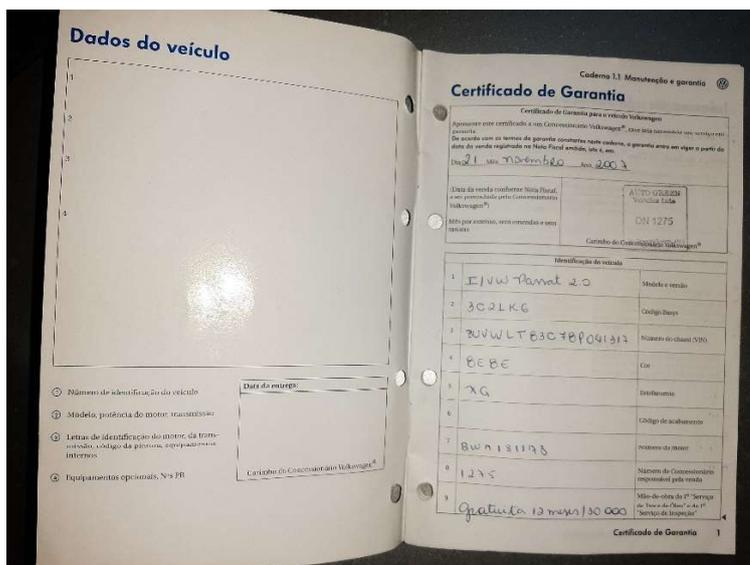

Início da garantia do veículo: 21/11/2007

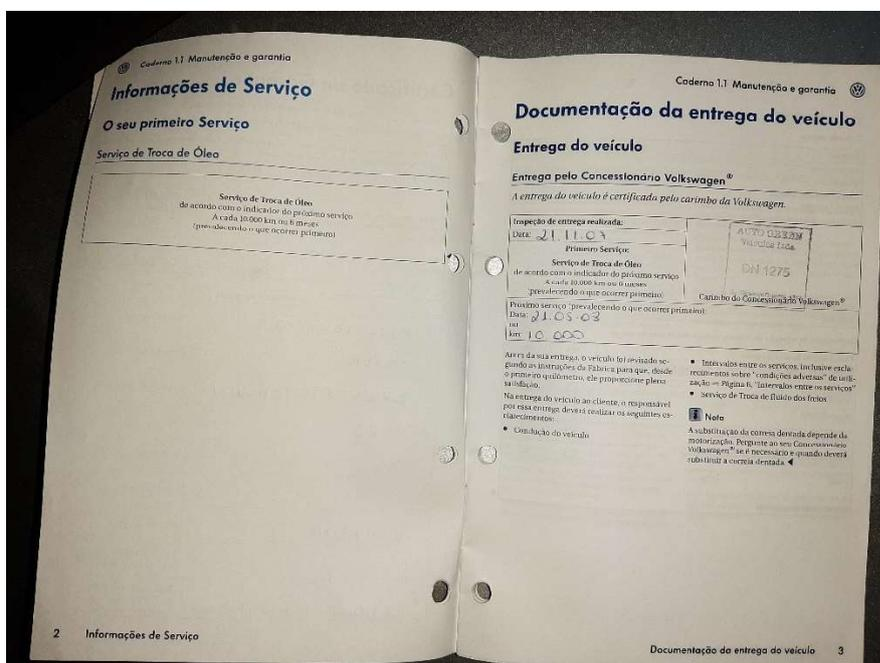

Data de entrega do veículo: 21/11/2007

Eng. Daniel Fainguelernt – Perito Judicial – CREA: 5060330362

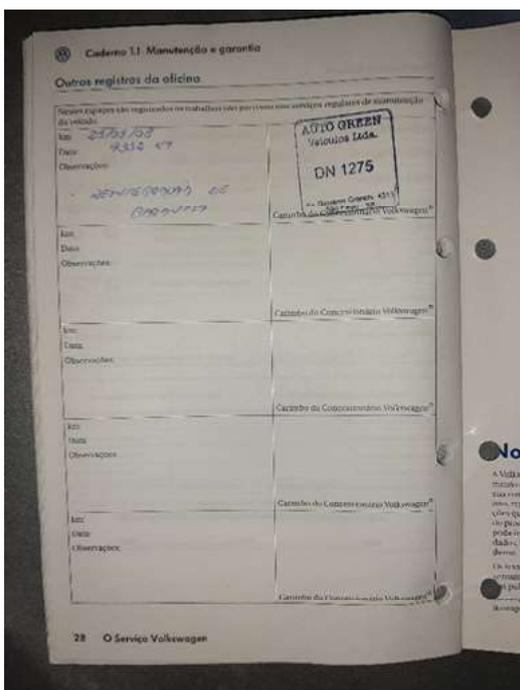

Reintegração de garantia: 9.352 km, em 29/08/2007

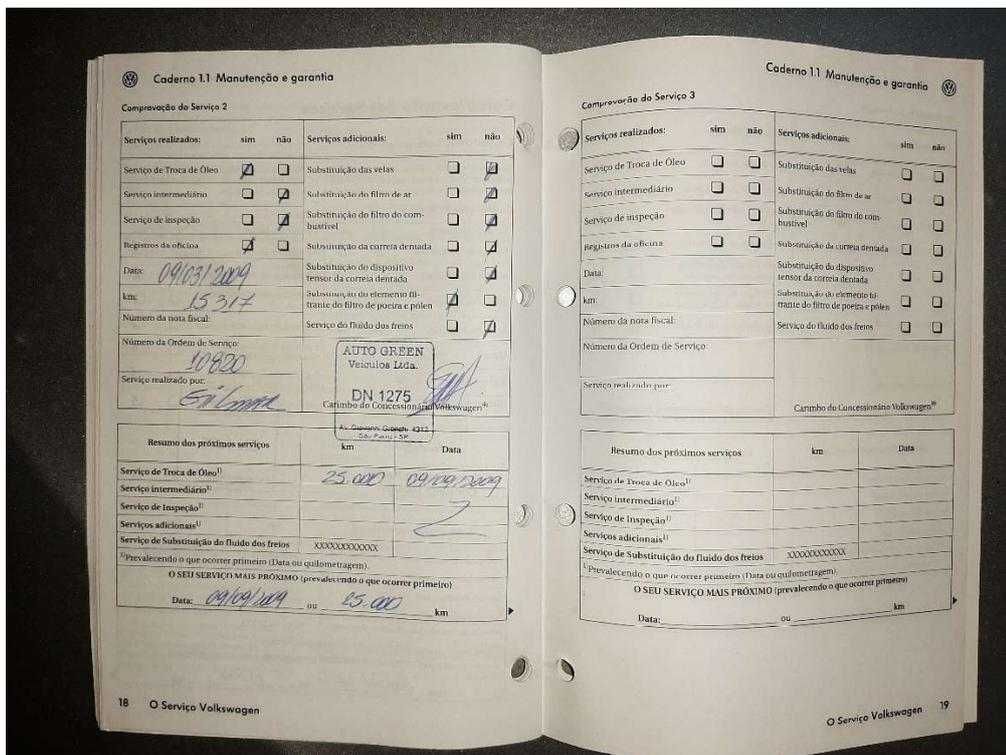

Manutenção de 15317 km: 09/03/2009

IX. Outros registros de manutenção disponíveis no veículo;

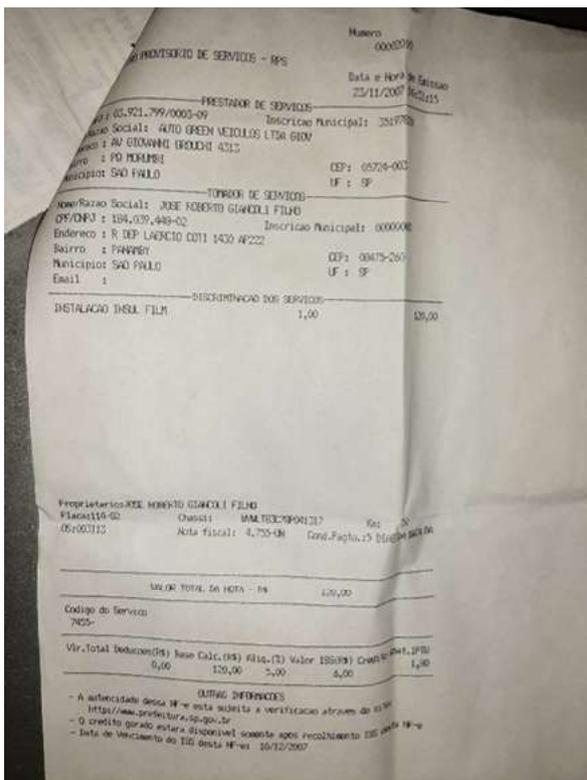

Instalação de Insulfilm em 23/11/2007

Diagnóstico da eletrônica do carro em 29/08/2008

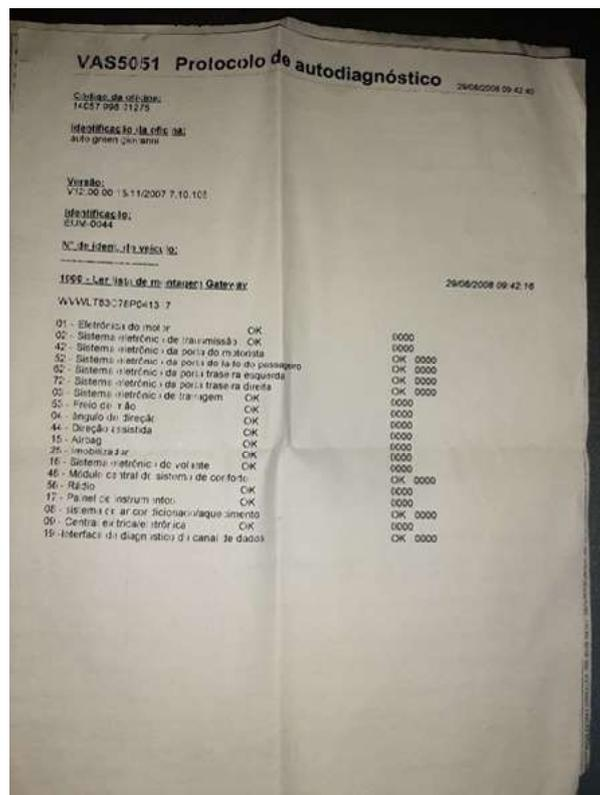

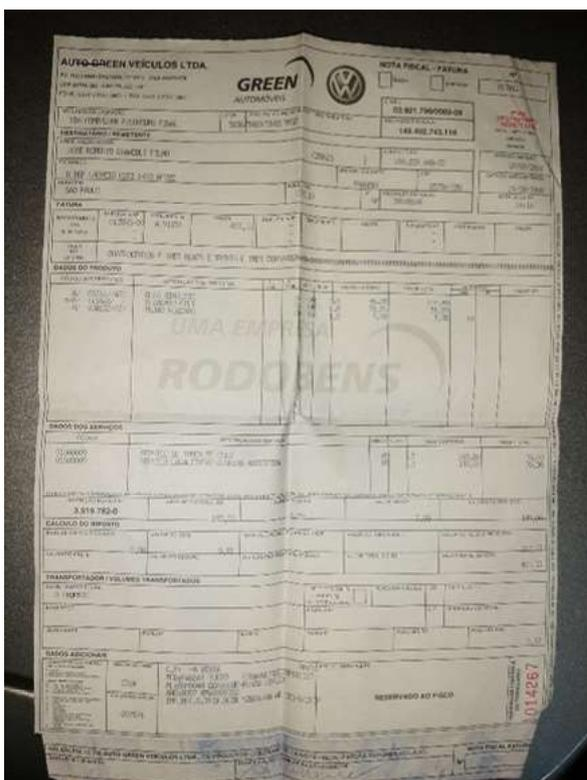

Troca de óleo em 29/08/2008

Diagnóstico da eletrônica do carro em 10/03/2009



Higienização do ar condicionado em 11/03/2009

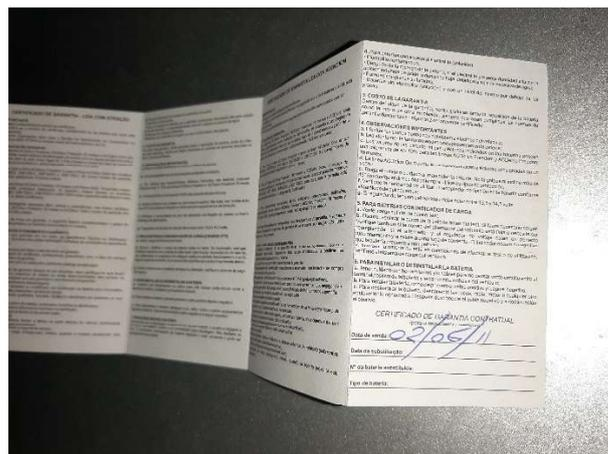

Troca de bateria em 02/06/2011

Apólice de seguros válida até 28/09/2011

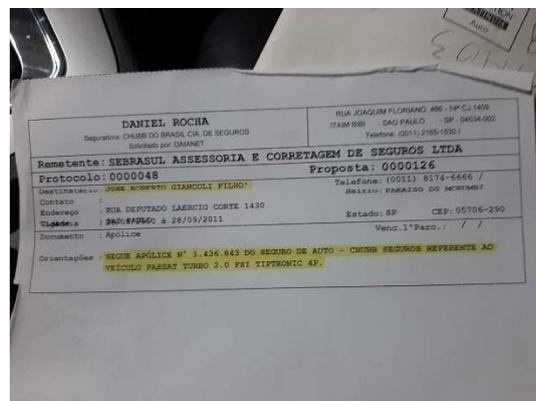

X. Conclusões

- O veículo foi adquirido em 21/11/2007, e desde então, não mudou de dono;
- Veículo estava com 92507 km. rodados na data da vistoria;
- O Certificado de Registro e Licenciamento do Veículo é do ano de 2.015, portanto, não mais válido;
- Veículo parece estar sendo usado regularmente, apesar de rodar pouco;
- O atual proprietário do veículo, foi seu único dono;
- Veículo está em bom estado, apresentando pequenos amassados (ralados) conforme a seguir:

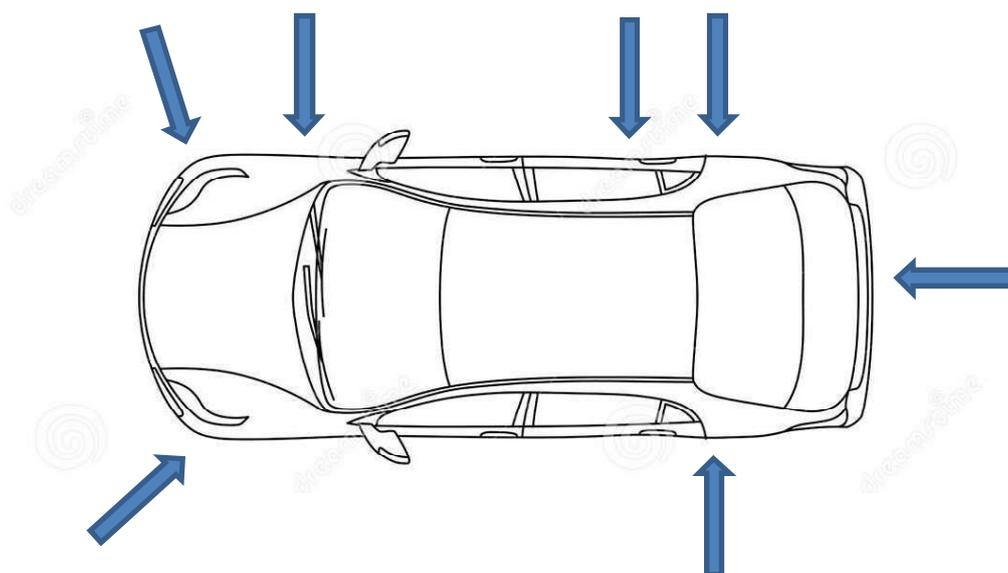

- Veículo não aparenta ter sofrido acidentes sérios até a data da vistoria;
- A parte interna do veículo apresenta ótimo estado. O único problema é um rasgo no banco de couro dianteiro direito (passageiro);
- Foi dada partida no veículo, sem problemas. O motor não apresentou ruídos estranhos. As fotos do motor também não denotaram problemas de integridade;
- Só há registro de execução de uma única revisão de garantia, prevista pelo fabricante, a dos 15.000 km., feita em 09/03/2009, quando o veículo tinha 15317 km. rodados;
- Há registro de o veículo ter passado por 2 auto diagnósticos, aferidos através do sistema eletrônico, sem apresentar problemas. O primeiro em 29/08/2008 e outro em 10/03/2009;
- O óleo do veículo foi trocado pela última vez, em 03/10/2017, com 86.197 km. Pelo critério quilometragem, a próxima troca deve ser feita quando o veículo atingir 93.197 km., o que ainda não aconteceu. No entanto, é recomendável trocar o óleo anualmente, mesmo que o limite de velocidade não tenha sido atingido;
- A última manutenção que se tem registro foi feita em 08/03/2019, quando foi trocada a bomba e uma lâmpada. Os registros anteriores apontam que o veículo passou por manutenções até o ano de 2.011;

Eng. Daniel Fainguelernt – Perito Judicial – CREA: 5060330362

- O painel do veículo, e os demais acessórios, com exceção do ar condicionado, estão funcionando;
- O ar condicionado não funcionou durante a vistoria;
- Os quatro pneus apresentam estado regular de conservação.

XI. Encerramento

O presente Relatório de Vistoria é composto por 25 folhas, sendo esta assinada.

São Paulo/SP, 13 de julho de 2020.

Eng. Daniel Fainguelernt

CREA: 5060330362

Anexo 3 – Pesquisa de Mercado

Elemento Comparativo 1

VOLKSWAGEN PASSAT 2.0 FSI COMFORTLINE 16V TURBO GASOLINA 4P TIPTRONIC

Quilometragem: 90.000 Km;

Ano: 2008

Preço: R\$27.900;

Link: <https://www.webmotors.com.br/comprar/volkswagen/passat/2-0-fsi-comfortline-16v-turbo-gasolina-4p-tiptronic/4-portas/2008/17293781?pos=s17293781a.&np=4>

Fotos:

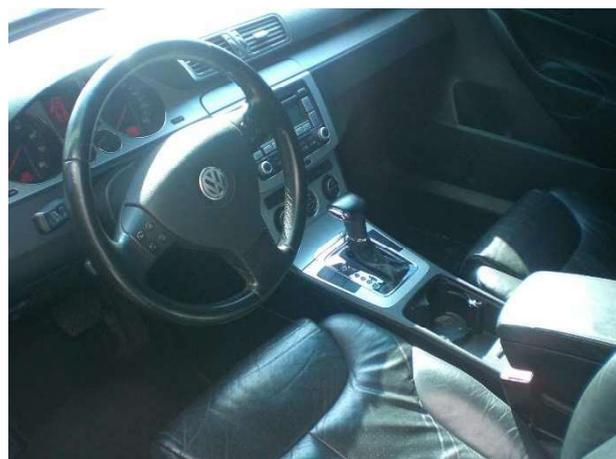

Elemento Comparativo 2

VOLKSWAGEN PASSAT2.0 FSI COMFORTLINE 16V GASOLINA 4P TIPTRONIC

Quilometragem: 98.670 Km;

Ano: 2008;

Preço: R\$35.000;

Link: <https://www.webmotors.com.br/comprar/volkswagen/passat/2-0-fsi-comfortline-16v-gasolina-4p-tiptronic/4-portas/2007-2008/27303352?pos=c27303352q:&np=6>

Fotos:

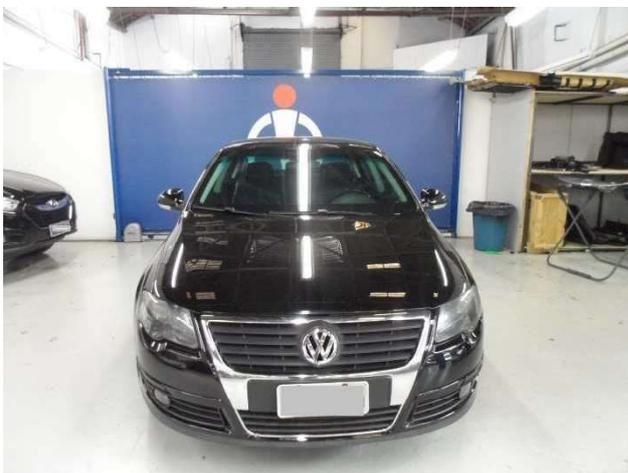

Elemento Comparativo 3

VOLKSWAGEN PASSAT2.0 FSI COMFORTLINE 16V GASOLINA 4P TIPTRONIC

Quilometragem: 100.000 Km;

Ano: 2007/2008;

Preço: R\$30.000;

Link: <https://sp.olx.com.br/sao-paulo-e-regiao/autos-e-pecas/carros-vans-e-utilitarios/carro-743348860>

Fotos:



Elemento Comparativo 4

VOLKSWAGEN PASSAT 2.0 FSI COMFORTLINE 16V GASOLINA 4P TIPTRONIC

Quilometragem: 100.000 Km;

Ano: 2008;

Preço: R\$35.000;

Link: <https://sp.olx.com.br/sao-paulo-e-regiao/autos-e-pecas/carros-vans-e-utilitarios/passat-2008-fsi-novissimo-estudo-troca-de-menor-valor-714266129>

Fotos:



Elemento Comparativo 5

VOLKSWAGEN PASSAT2.0 FSI COMFORTLINE 16V GASOLINA 4P TIPTRONIC

Quilometragem: 98.000 Km;

Ano: 2008;

Preço: R\$28.000;

Link: <https://sp.olx.com.br/sao-paulo-e-regiao/autos-e-pecas/carros-vans-e-utilitarios/passat-2-0-tfsi-2008-com-rodas-19-da-mercedes-amg-752953107>

Fotos:



Elemento Comparativo 6

VOLKSWAGEN PASSAT 2.0 FSI COMFORTLINE 16V GASOLINA 4P TIPTRONIC

Quilometragem: 85.000 Km;

Ano: 2008;

Preço: R\$28.000;

Link: <https://sp.olx.com.br/sao-paulo-e-regiao/autos-e-pecas/carros-vans-e-utilitarios/volkswagen-passat-2-0-tfsi-737842387>

Fotos:



Anexo 4 - Débitos vinculados ao veículo, de acordo com a Secretaria da Fazenda

Data / hora da consulta: 13/07/2020 11:42

Esta pesquisa tem caráter apenas informativo. Não é válida como certidão

OBSERVAÇÕES IMPORTANTES

- 1) Proprietário, caso algum dado do veículo esteja incorreto, procure uma unidade do Detran para regularização.
- 2) Não deixe de comunicar ao órgão de trânsito, no prazo de até 30 (trinta) dias:
 - o seu novo endereço, ainda que dentro do mesmo município;
 - a venda de seu veículo ou a transferência para a seguradora em caso de indenização.

DADOS DO VEÍCULO

Renavam:	00944231098	Espécie:	PASSAGEIRO
Placa:	EUM0044	Categoria:	PARTICULAR
Marca/Modelo:	I/VW PASSAT 2.0T FSI	Tipo:	AUTOMOVEL
Faixa do IPVA:	1122600	Passageiros:	5
Ano de Fabric.:	2007	Carroceria:	INEXISTENTE
Município:	100-4 São Paulo	Ult.Licenciamento:	2013
Combustível:	GASOLINA		

ATENÇÃO

O IPVA deverá ser pago na rede bancária autorizada, inclusive pela Internet, utilizando o código RENAAM constante no Certificado de Registro e Licenciamento de Veículos - CRLV. A BAIXA DO IMPOSTO DE SEU VEÍCULO SERÁ IMEDIATA.

IPVA 2020

- O pagamento do imposto em atraso estará sujeito aos acréscimos legais (multa e juros de mora conforme Lei nº 13.296/2008, artigo 28);
- O não pagamento do imposto motivará a inclusão do débito no Cadastro Informativo de Créditos não Quitados de Órgãos e Entidades Estaduais (CADIN ESTADUAL) nos termos da Lei nº 12.799/2008.

(1) Base de Cálculo	R\$ 28.478,00
(2) Alíquota	4,0%
(3) IPVA Apurado (3) = (1) * (2)	R\$ 1.139,12
(4) Crédito da Nota Fiscal Paulista	R\$ -
(5) IPVA devido (5) = (3) - (4)	R\$ 1.139,12
(6) Pagamento Efetuado	R\$ 0,00
(7) Descontos e outros abatimentos *	R\$ -
(8) Saldo (8) = (5)-(6)-(7)	R\$ 1.139,12
(9) Acréscimos Legais	R\$ 309,82
(10) Valor a pagar (10) = (8)+(9)	R\$ 1.448,94

*** ATENÇÃO: Para veículos com imunidade, isenção ou dispensa de pagamento de IPVA, a futura transferência de propriedade poderá gerar débito de IPVA**

PAGAMENTO DE DÉBITOS

A opção pelo parcelamento do imposto condiciona-se ao recolhimento da 1ª parcela no prazo estabelecido e pelo valor correto. As parcelas devem ser recolhidas sucessivamente, observando-se os prazos de vencimento. Não será admitida a inversão das duas últimas parcelas. Pague na rede bancária autorizada com o código RENAAM.

Modalidades disponíveis	Pagar Até	Valor
À vista com desconto	NÃO DISPONÍVEL	
À vista sem desconto	14/02/2020	R\$ 1.448,94
1ª Parcela	NÃO DISPONÍVEL	
2ª Parcela	NÃO DISPONÍVEL	
3ª Parcela	NÃO DISPONÍVEL	

IPVA – DÉBITOS NÃO INSCRITOS

Pague na rede bancária autorizada com o código RENAAM.

Exercício	Valor
2019	R\$ 1.766,41

IPVA - DÉBITOS INSCRITOS EM DÍVIDA ATIVA

A existência de débitos em dívida ativa impede o licenciamento ou a transferência do veículo. Para quitar, acesse www.dividaativa.pge.sp.gov.br.

Exercício

Existem débitos inscritos em dívida ativa.

DPVAT

O valor informado é para pagamento integral do prêmio.

Para mais informações, acesse: <http://www.seguradoralider.com.br/Pages/Saiba-como-pagar.aspx> ou ligue para 4020-1596 (Regiões Metropolitanas) / 0800-022 12 04 (Outras Regiões).

Exercício	Valor
2020	R\$ 5,23
2019	R\$ 16,21

TAXAS

Estando recolhidos, pela rede bancária, todos os débitos necessários para a obtenção do serviço de Licenciamento, o download e a impressão do do CRLV estarão disponíveis no portal do Detran-SP, no aplicativo "CDT - Carteira Digital de Trânsito" do governo federal e ainda no portal de serviços do Denatran.

Licenciamento 2020

Mês de Vencimento	(1) Taxa Devida	(2) Multa	(3) Juros	(4) Valor a Pagar (4)=(1)+(2)+(3)
7/2020	R\$ 93,87	R\$ -	R\$ -	R\$ 93,87

Licenciamento 2016: R\$ 135,06

Licenciamento 2017: R\$ 132,97

Licenciamento 2018: R\$ 125,82

Licenciamento 2019: R\$ 119,06

MULTAS

Os valores correspondentes poderão ser alterados em razão de baixas por pagamento ou cadastramento de novas multas.

Órgão	Quantidade	Valor
MUNICIPAL	15	R\$ 2.453,46
D.E.R.	1	R\$ 149,38
TOTAL	16	R\$ 2.602,84

TOTAL DE DÉBITOS

R\$6.446,41

OUTRAS INFORMAÇÕES

TAXA DE LICENCIAMENTO

O vencimento normal da Taxa de Licenciamento varia de acordo com o escalonamento fixado pelo Detran. Consulte o site www.detran.sp.gov.br.

LICENCIAMENTO ANTECIPADO

O pagamento da Taxa de Licenciamento do exercício corrente somente poderá ser antecipado e efetuado junto com o IPVA desde que tenham sido

recolhidos todos os débitos existentes referentes ao licenciamento do exercício anterior, IPVA, seguro DPVAT integral e multas de trânsito. A antecipação do licenciamento será permitida quando não houver restrições administrativas (tais como gravames, falta de inspeção veicular quando exigida, medida judicial, entre outras) no cadastro do Detran-SP. fls. 736

A opção pelo licenciamento antecipado pode ser feita até a data do vencimento da terceira parcela do IPVA.

Após o pagamento da taxa de licenciamento no sistema bancário, o download e a impressão do CRLV estarão disponíveis no portal do Detran.SP, no aplicativo "CDT - Carteira Digital de Trânsito" do governo federal e ainda no portal de serviços do Denatran.

CENTRAL DE ATENDIMENTO - IPVA

0800-170110 (exclusivo para telefone fixo)

(11)2450-6810 (exclusivo para telefone móvel)

Nossa estrutura de atendimento telefônico atua em duas modalidades:

- Atendimento humano: de segunda a sexta-feira das 8 às 19 horas;
- Atendimento eletrônico: disponibiliza informações 24 horas, inclusive aos sábados, domingos e feriados.

Correio Eletrônico: acesse <https://portal.fazenda.sp.gov.br/Paginas/Correio-Eletronico.aspx>.

SECRETARIA DA FAZENDA E PLANEJAMENTO DO ESTADO DE SÃO PAULO

Av. Rangel Pestana, 300 - São Paulo - SP - CEP 01017-911 - PABX (11) 3243-3400

Anexo 5 - IPVA – Débitos Inscritos na Dívida Ativa

Governo do Estado de São Paulo
Site do Contribuinte

- Consultas
- Pagamentos
- e-CRDA
- Precatório
- Legislação
- Requerimentos
- Dúvidas

Chrome 83.0.4103.116 13/07/2020 11:37 | 20

Consultar Débito

Devedor: JOSE ROBERTO GIANCOLI FILHO

CPF/CNPJ: 184.039.448-02

Tipo	Qtde	Origem	Valor Total (R\$)
IPVA	3	SECRETARIA DA FAZENDA	9.921,20

[Voltar](#)

[Ouvidoria](#)

[Transparência](#)

[SIC](#)



Anexo 6 - Pesquisa de débitos e restrições de veículos de terceiros - Laudo DETRAN

PESQUISA DE DÉBITOS E RESTRIÇÕES DE VEÍCULOS

14 de Julho de 2020

DADOS DO VEÍCULO

PLACA : EUM0044

RENAVAM : 944231098

IPVA

IPVA : R\$ 10.472,61 - EM ATRASO - Em caso de dúvidas, consulte www.ipva.fazenda.sp.gov.br

MULTAS

TOTAL : R\$ 2.602,84

RESTRIÇÕES

BLOQUEIO DE FURTO : NADA CONSTA

RESTRIÇÃO TRIBUTÁRIA : NADA CONSTA

RESTRIÇÃO FINANCEIRA : NADA CONSTA

RESTRIÇÃO ADMINISTRATIVA : NADA CONSTA

RESTRIÇÃO JUDICIÁRIA : BLOQ. RENAJUD - TRANSFERENCIA

REGISTRO GUINCHO : NADA CONSTA

INSPEÇÃO VEICULAR

INSPEÇÃO GNV : NADA CONSTA

LICENCIAMENTO

ÚLTIMO LICENCIAMENTO EFETUADO: Exercício 2013

STATUS DO LICENCIAMENTO: vencido

Esta pesquisa tem caráter informativo.

Dúvidas sobre o pagamento:

Para pagar seu licenciamento, multas, IPVA e DPVAT, basta informar o número do Renavam na rede bancária credenciada.

No Detran.SP não é gerado nenhum boleto e você não precisa levar nenhum papel para pagar seus débitos.

Dúvidas sobre débitos com a Secretaria da Fazenda do Estado de São Paulo, consulte www.ipva.fazenda.sp.gov.br.**Dúvidas sobre débitos do Seguro DPVAT**, consulte <https://www.seguradoralider.com.br/Pages/informacoes-gerais-sobre-o-pagamento.aspx>